

# SONICflex™ Spitzenbuch

KaVo SONICflex Spitzen Übersicht

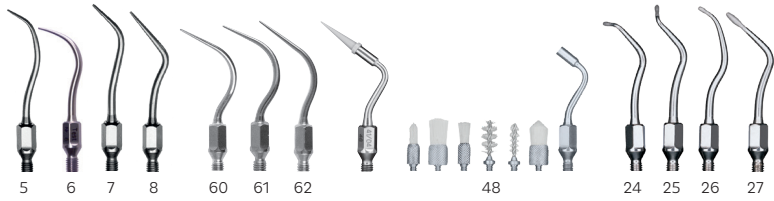



scaler | paro | implant | clean | rootplaner

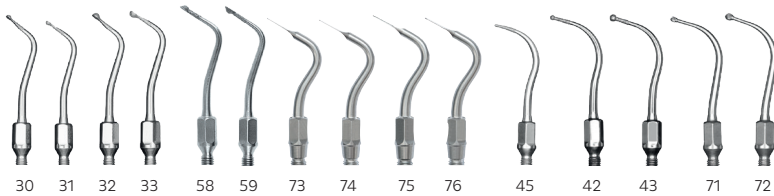

micro | Micro | stripping, shaping | seal | cariex

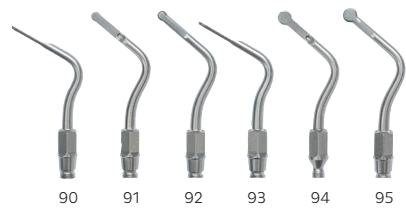

crown extension

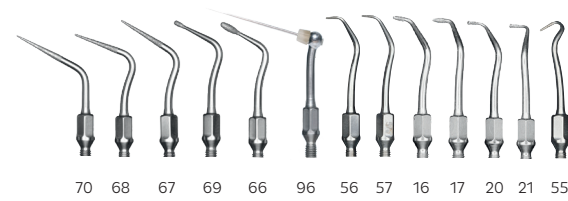

endo | retro



gold | ceram | CAD/CAM | CEM | crown

**SONICflex -  
Das Universal genie für  
fast alle Indikationen.**

Dank der umfassenden Möglichkeiten wird das KaVo SONICflex in Kürze eines Ihrer am meisten eingesetzten Instrumente sein: Mit über 50 Spitzen, die sich mit nur einer Umdrehung einfach und schnell wechseln lassen, stellt es sich in sämtlichen Anwendungsbereichen auf Ihre Anforderungen ein.



# SONICflex™ Instrumentenübersicht.



**MASTER**  
Serie

**EXPERT**  
Serie

**SMART**  
Serie

## Ihr täglicher Vorsprung in Sachen Leistungsstärke.

Mit Ihrem KaVo SONICflex verfügen Sie über den stärksten und leisesten Airscaler seiner Klasse. Er ist mit Sicherheit das Instrument mit dem breitesten Einsatzspektrum.

Er unterstützt Sie tatkräftig mit einstellbaren Leistungsstufen, je nach Indikation – stark und präzise.

## Überlegene Technik – Höhepunkte und Vorteile für Sie:

- In drei Stufen regulierbare Leistung – optimale Arbeitsbedingung bei jeder Indikation
- Wesentlich leiser als vergleichbare Anbieter (bis zu 15 dB) – Gesundheitsschutz für Praxisteam und Patienten
- Keine Zusatzgeräte notwendig, einfach auf die KaVo MULTIflex oder Sirona Kupplung stecken
- Beste Ausleuchtung: 25.000 Lux – für entspannte Sicht ohne Ermüdung der Augen
- KaVo-Qualität – SONICflex 2008 L ist bereits die dritte Scaler-Generation bei KaVo, jahrzehntelanges Wissen und Erfahrung sind darin gebündelt

# PROPHYLAXE

## SONICflex Scaler Spitze Nr. 5 / 5A

Behandlung: zum Entfernen von großflächigem Zahnstein  
Form: Universal



Bestellnummer: Scaler Spitze Nr. 5  
Scaler Spitze Nr. 5A

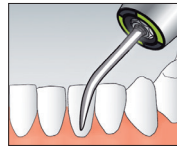

0.571.5171  
1.005.8949

## SONICflex Scaler Spitze Nr. 8 / 8A

Behandlung: zum Entfernen von supra- und subgingivalen Zahnstein  
Form: Perio, extra lang



Bestellnummer: Scaler Spitze Nr. 8  
Scaler Spitze Nr. 8A



0.571.5371  
1.006.1953

## SONICflex Scaler Spitze Nr. 6 / 6A

Behandlung: zum Entfernen von großflächigem, supragingivalen Zahnstein  
Form: Sichel



Bestellnummer: Scaler Spitze Nr. 6  
Scaler Spitze Nr. 6A



0.571.5181  
1.005.8950

## SONICflex clean Spitze Nr. 48 / 48 A

Behandlung: Belagsentfernung, Fissurenreinigung, Kavitäten- und Kronenstumpfreinigung  
Form: verschiedene Aufsätze, Einwegbürsten

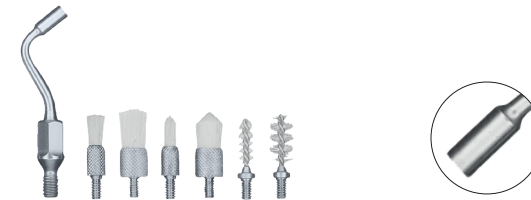

Bestellnummer: Spitze Nr. 48  
Spitze Nr. 48A  
Clean Bürste Nr. 1  
Clean Bürste Nr. 2  
Clean Bürste Nr. 3  
Clean Bürste Nr. 4  
Clean Bürste Nr. 5  
Clean Bürste Nr. 6  
Bürsten Set  
Bürsten Set A

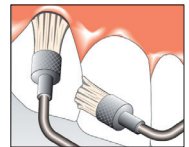

0.571.0401  
1.006.1982  
0.571.0402  
0.571.0412  
0.571.0422  
0.571.0432  
0.571.0472  
0.571.0482  
0.571.0001  
1.006.2026

## SONICflex Scaler Spitze Nr. 7 / 7A

Behandlung: zum Entfernen von großflächigem, supragingivalen Zahnstein  
Form: Perio



Bestellnummer: Scaler Spitze Nr. 7  
Scaler Spitze Nr. 7A



0.571.5191  
1.005.8951

**Wichtiger Hinweis zu den Materialnummern:**

**XX:** Spitze für SONICflex 2003/2000 (langes Gewinde)

**XXA:** Spitze für SONICflex 2008 (kurzes Gewinde)

# PARODONTOLOGIE

## SONICflex Paro Spitze Nr. 60 / 60A

Behandlung: schonende Taschenreinigung in der PA Therapie; effektive Taschenreinigung bis zu 9 mm Tiefe; für Frontzahnbereich, Glattflächen

Form: lange, gerade Spitze - abgerundete Oberfläche

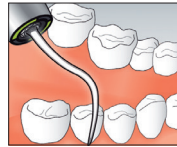
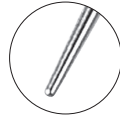

Bestellnummer: Paro Spitze Nr. 60  
Paro Spitze Nr. 60A

0.571.7402  
1.006.1934

## SONICflex Paro Spitze Nr. 61 / 61A

Behandlung: schonende Taschenreinigung in der PA Therapie; effektive Taschenreinigung bis zu 9 mm Tiefe; für Prämolaren, Molaren

Form: abgewinkelte Spitze, **links** - abgerundete Oberfläche

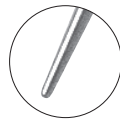

Bestellnummer: Paro Spitze Nr. 61  
Paro Spitze Nr. 61A

0.571.7412  
1.006.1935

## SONICflex Paro Spitze Nr. 62 / 62A

Behandlung: schonende Taschenreinigung in der PA Therapie; effektive Taschenreinigung bis zu 9 mm Tiefe; für Prämolaren, Molaren

Form: abgewinkelte Spitze, **rechts** - abgerundete Oberfläche



Bestellnummer: Paro Spitze Nr. 62  
Paro Spitze Nr. 62A

0.571.7422  
1.006.1936

**Wichtiger Hinweis zu den Materialnummern:**

**XX:** Spitze für SONICflex 2003/2000 (langes Gewinde)

**XXA:** Spitze für SONICflex 2008 (kurzes Gewinde)

## SONICflex Implant Spitze

Behandlung: effektives Entfernen von subgingivalen Belägen und Konkrementen bei Implantaten

Form: keilförmige Spitzen, Einweg-Kunststoffansatz (PEEK)

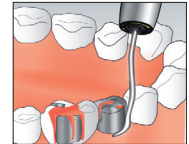
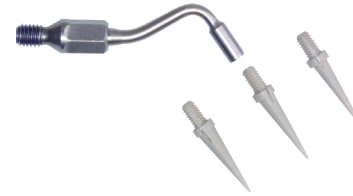

Bestellnummer: Implant Set  
Implant Set A  
Implant Refill (30 St.)

1.003.8167  
1.006.2027  
1.003.8168

# PARODONTOLOGIE

## SONICflex Rootplaner Spitze Nr. 24 / 24A

Behandlung: für schwer zugängliche Furkationen, ermöglicht auch bei geschlossener Zahnreihe den Zugang zu den approximalen Furkationseingängen

Form: kontrawinkelige Knospe, klein, **links**, Diamantierung D 25



Bestellnummer: Rootplaner Spitze Nr. 24  
Rootplaner Spitze Nr. 24A

0.571.5621  
1.006.1957

## SONICflex Rootplaner Spitze Nr. 25 / 25A

Behandlung: für schwer zugängliche Furkationen, ermöglicht auch bei geschlossener Zahnreihe den Zugang zu den approximalen Furkationseingängen

Form: kontrawinkelige Knospe, klein, **rechts**, Diamantierung D 25



Bestellnummer: Rootplaner Spitze Nr. 25  
Rootplaner Spitze Nr. 25A

0.571.5631  
1.006.1959

## SONICflex Rootplaner Spitze Nr. 26 / 26A

Behandlung: effektive Reinigung von Glattflächen und Konkavitäten

Form: universal, Knospe, **klein**, Diamantierung D 25



Bestellnummer: Rootplaner Spitze Nr. 26  
Rootplaner Spitze Nr. 26A

0.571.5641  
1.006.1961

**Wichtiger Hinweis zu den Materialnummern:**

**XX:** Spitze für SONICflex 2003/2000 (langes Gewinde)

**XXA:** Spitze für SONICflex 2008 (kurzes Gewinde)

## SONICflex Rootplaner Spitze Nr. 27 / 27A

Behandlung: effektive Reinigung von Glattflächen und Konkavitäten

Form: universal, Knospe, **groß**, Diamantierung D 25

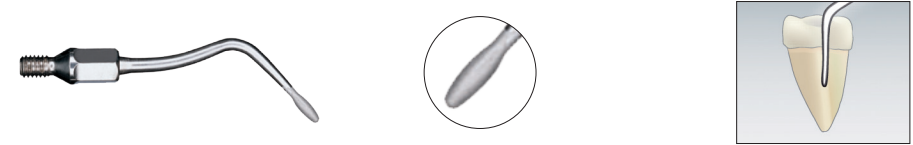

Bestellnummer: Rootplaner Spitze Nr. 27  
Rootplaner Spitze Nr. 27A

0.571.5651  
1.006.1963

# MINIMALINVASIV

**Wichtiger Hinweis zu den Materialnummern:** **XX:** Spitze für SONICflex 2003/2000 (langes Gewinde)  
**XXA:** Spitze für SONICflex 2008 (kurzes Gewinde)

## SONICflex Micro Spitze Nr. 30 / 30A

Behandlung: minimalinvasive Therapie bei beginnender Karies  
 Form: kleine Halbkugel, **mesial**, Diamantierung D 46

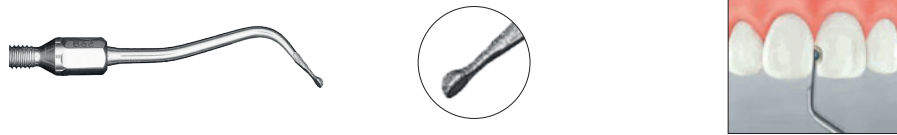

Bestellnummer: Micro Spitze Nr. 30  
 Micro Spitze Nr. 30A

0.571.6811  
 1.006.1969

## SONICflex Micro Spitze Nr. 31 / 31A

Behandlung: minimalinvasive Therapie bei beginnender Karies  
 Form: kleine Halbkugel, **distal**, Diamantierung D 46

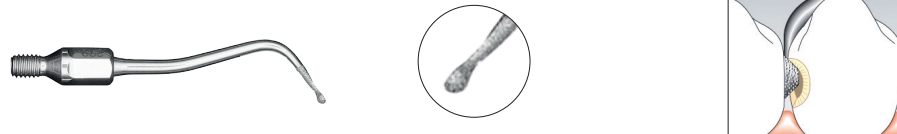

Bestellnummer: Micro Spitze Nr. 31  
 Micro Spitze Nr. 31A

0.571.6801  
 1.006.1971

## SONICflex Micro Spitze Nr. 32 / 32A

Behandlung: minimalinvasive Therapie bei beginnender Karies  
 Form: große Halbkugel, **mesial**, Diamantierung D 46



Bestellnummer: Micro Spitze Nr. 32  
 Micro Spitze Nr. 32A

0.571.6831  
 1.006.1973

## SONICflex Micro Spitze Nr. 33 / 33A

Behandlung: minimalinvasive Therapie bei beginnender Karies  
 Form: große Halbkugel, **distal**, Diamantierung D 46



Bestellnummer: Micro Spitze Nr. 33  
 Micro Spitze Nr. 33A

0.571.6821  
 1.006.1975

## SONICflex Micro Spitze Nr. 58 / 58A

Behandlung: proximale Kavitätenränder werden abgeschrägt  
 Form: **mesial**, Diamantierung D 46

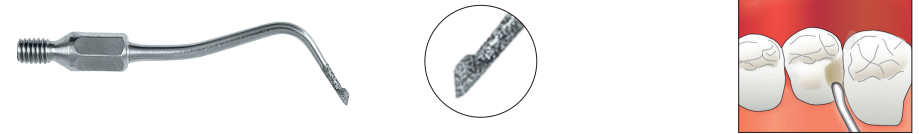

Bestellnummer: Micro Spitze Nr. 58  
 Micro Spitze Nr. 58A

0.571.7392  
 1.006.1988

## SONICflex Micro Spitze Nr. 59 / 59A

Behandlung: proximale Kavitätenränder werden abgeschrägt  
 Form: **distal**, Diamantierung D 46

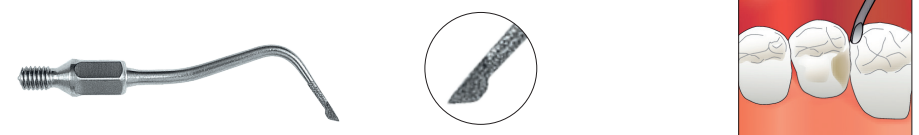

Bestellnummer: Micro Spitze Nr. 59  
 Micro Spitze Nr. 59A

0.571.7382  
 1.006.1990

# MINIMALINVASIV

**Wichtiger Hinweis zu den Materialnummern:** **XX:** Spitze für SONICflex 2003/2000 (langes Gewinde)  
**XXA:** Spitze für SONICflex 2008 (kurzes Gewinde)

## SONICflex Seal Spitze konisch Nr. 45 / 45A

Behandlung: minimalinvasives Aufbereiten von Fissuren, schmerzfreies Aufziehen von Fissuren  
 Form: konisch, gerade Spitze Ø 0,5 mm, Diamantierung D 46

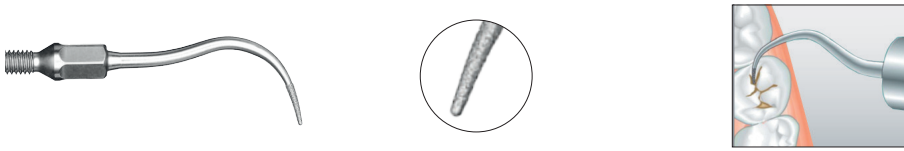

Bestellnummer: Seal Spitze Nr. 45  
 Seal Spitze Nr. 45A

1.000.8323  
 1.007.1506

## SONICflex Cariex Spitze 1.0 Nr. 71 / 71A

Behandlung: schichtweise Entfernung des Hauptteils der kariösen Substanz  
 Form: Kugelform, Ø 1,0 mm, Hartmetall



Bestellnummer: Cariex TC Spitze Nr. 71  
 Cariex TC Spitze Nr. 71A

1.000.7362  
 1.006.2002

## SONICflex Cariex Spitze 0.8 Nr. 42 / 42A

Behandlung: substanzschonende, sonoabrasive Kariesexkavation fein  
 Form: Kugelform, Ø 0,8 mm, Diamantierung D 64

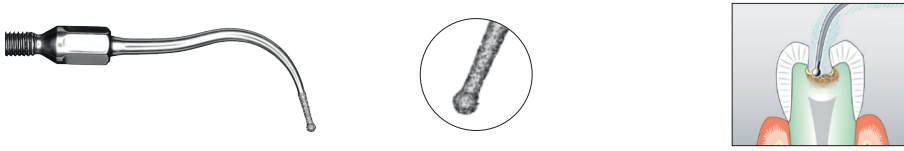

Bestellnummer: Cariex D Spitze Nr. 42  
 Cariex D Spitze Nr. 42A

1.000.7105  
 1.006.1980

## SONICflex Cariex Spitze 1.4 Nr. 72 / 72A

Behandlung: schichtweise Entfernung des Hauptteils der kariösen Substanz  
 Form: Kugelform, Ø 1,4 mm, Hartmetall



Bestellnummer: Cariex TC Spitze Nr. 72  
 Cariex TC Spitze Nr. 72A

1.000.7363  
 1.006.2004

## SONICflex Cariex Spitze 1.2 Nr. 43 / 43A

Behandlung: substanzschonende, sonoabrasive Kariesexkavation fein  
 Form: Kugelform, Ø 1,2 mm, Diamantierung D 64



Bestellnummer: Cariex D Spitze Nr. 43  
 Cariex D Spitze Nr. 43A

1.000.7167  
 1.006.1981



# RESTAURATION

**Wichtiger Hinweis zu den Materialnummern:** **XX:** Spitze für SONICflex 2003/2000 (langes Gewinde)  
**XXA:** Spitze für SONICflex 2008 (kurzes Gewinde)

## SONICflex Prep Gold Spitze Nr. 49 / 49A mesial

Behandlung: präzise Präparation verschiedener Kantenwinkel im Randbereich nach der rotierend durchgeführten „Grobpräparation“; dadurch ist eine bessere zahntechnische Restauration möglich  
 Form: **mesial**, Spitzen mit definierten Kantenwinkeln: lateral - 60° zervikal - 30°,  
 Diamantierung D 46

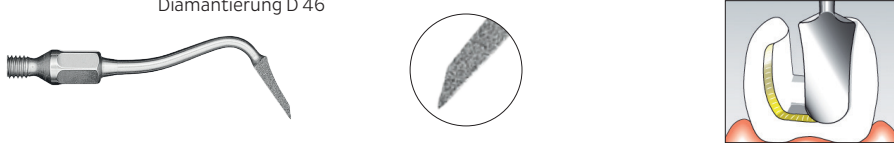

Bestellnummer: Prep Gold Spitze Nr. 49  
 Prep Gold Spitze Nr. 49A

0.571.7212  
 1.006.1983

## SONICflex Prep Gold Spitze Nr. 50 / 50A distal

Behandlung: präzise Präparation verschiedener Kantenwinkel im Randbereich nach der rotierend durchgeführten „Grobpräparation“, dadurch ist eine bessere zahntechnische Restauration möglich  
 Form: **distal**, Spitzen mit definierten Kantenwinkeln: lateral - 60°, zervikal - 30°,  
 Diamantierung D 46

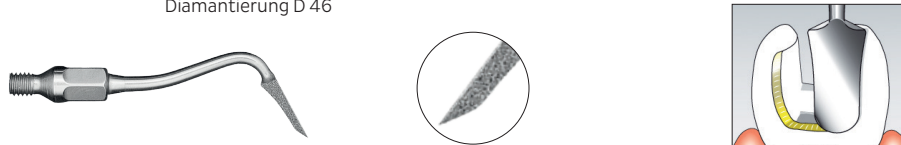

Bestellnummer: Prep Gold Spitze Nr. 50  
 Prep Gold Spitze Nr. 50A

0.571.7222  
 1.006.1984

## SONICflex Prep Ceram Spitze Nr. 51 / 51A

Behandlung: Präzise Präparation verschiedener Kantenwinkel im Randbereich, harmonische Übergänge der zervikalen und lateralen Randbereiche  
 Form: **mesial**, Spitzen mit definierten Kantenwinkeln: lateral - 60°, zervikal - 75°,  
 Diamantierung D 46

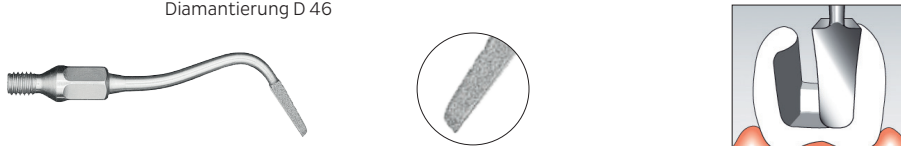

Bestellnummer: Prep Ceram Spitze Nr. 51  
 Prep Ceram Spitze Nr. 51A

0.571.7262  
 1.006.1985

## SONICflex Prep Ceram Spitze Nr. 52 / 52A

Behandlung: präzise Präparation verschiedener Kantenwinkel im Randbereich, harmonische Übergänge der zervikalen und lateralen Randbereiche  
 Form: **distal**, Spitzen mit definierten Kantenwinkeln, lateral - 60°, zervikal - 75°,  
 Diamantierung D 46

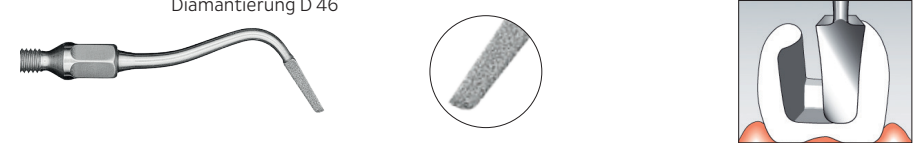

Bestellnummer: Prep ceram Spitze Nr. 52  
 Prep ceram Spitze Nr. 52A

0.571.7272  
 1.006.1986

# RESTAURATION

## SONICflex Prep CAD/CAM Spitze Nr. 34 / 34A

Behandlung: perfekte Abstimmung der Kavitätenpräparation auf arbeitstechnische Prozesse in CAD/CAM-Systemen

Form: **mesial**, lateraler Winkel 30°, zervikaler Winkel 90°, Diamantierung D 46

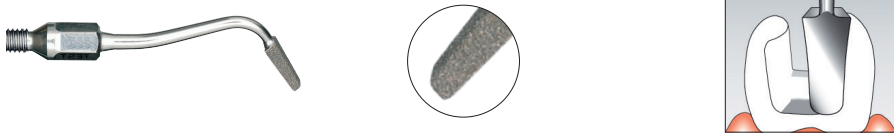

Bestellnummer: Prep CAD/CAM Spitze Nr. 34  
Prep CAD/CAM Spitze Nr. 34A

1.002.1984  
1.006.1977

## SONICflex Prep CAD/CAM Spitze Nr. 35 / 35A

Behandlung: perfekte Abstimmung der Kavitätenpräparation auf arbeitstechnische Prozesse in CAD/CAM-Systemen

Form: **distal**, lateraler Winkel 30°, zervikaler Winkel 90°, Diamantierung D 46

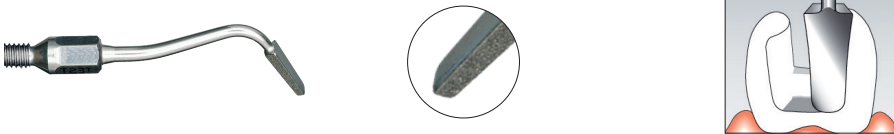

Bestellnummer: Prep CAD/CAM Spitze Nr. 35  
Prep CAD/CAM Spitze Nr. 35A

1.002.1986  
1.006.1979

**Wichtiger Hinweis zu den Materialnummern:** **XX:** Spitze für SONICflex 2003/2000 (langes Gewinde)  
**XXA:** Spitze für SONICflex 2008 (kurzes Gewinde)

## SONICflex Stripping Spitze Nr. 73 / 73A

Behandlung: Separation vor Beginn der Kronenstumpfpräparation, Abrundung scharfer Übergänge am approximalen Präparationsgrenzverlauf im Rahmen der Kavitätspräparation, anatomische Ausgestaltung der approximalen Flächen von Kompositefüllungen, approximale Schmelzreduktion im Rahmen der Kieferorthopädie

Form: flach, mesiale Diamantierung D 25



Bestellnummer: Stripping Spitze Nr. 73  
Stripping Spitze Nr. 73A

1.011.2993  
1.011.2994

## SONICflex Stripping Spitze Nr. 74 / 74A

Behandlung: Separation vor Beginn der Kronenstumpfpräparation, Abrundung scharfer Übergänge am approximalen Präparationsgrenzverlauf im Rahmen der Kavitätspräparation, anatomische Ausgestaltung der approximalen Flächen von Kompositefüllungen, approximale Schmelzreduktion im Rahmen der Kieferorthopädie

Form: flach, distale Diamantierung D 25



Bestellnummer: Stripping Spitze Nr. 74  
Stripping Spitze Nr. 74A

1.011.2995  
1.011.2996

# RESTAURATION

## SONICflex Shaping Spitze Nr. 75 / 75A

**Behandlung:** Separation vor Beginn der Kronenstumpfpräparation, Abrundung scharfer Übergänge am approximalen Präparationsgrenzverlauf im Rahmen der Kavitätspräparation, anatomische Ausgestaltung der approximalen Flächen von Kompositefüllungen, approximale Schmelzreduktion im Rahmen der Kieferorthopädie

**Form:** gewölbt, mesiale Diamantierung D 25



**Bestellnummer:** Shaping Spitze Nr. 75  
Shaping Spitze Nr. 75A

1.011.2997  
1.011.2998

## SONICflex Shaping Spitze Nr. 76 / 76A

**Behandlung:** Separation vor Beginn der Kronenstumpfpräparation, Abrundung scharfer Übergänge am approximalen Präparationsgrenzverlauf im Rahmen der Kavitätspräparation, anatomische Ausgestaltung der approximalen Flächen von Kompositefüllungen, approximale Schmelzreduktion im Rahmen der Kieferorthopädie

**Form:** gewölbt, distale Diamantierung D 25



**Bestellnummer:** Shaping Spitze Nr. 76  
Shaping Spitze Nr. 76A

1.011.2999  
1.011.3000

**Wichtiger Hinweis zu den Materialnummern:**

**XX:** Spitze für SONICflex 2003/2000 (langes Gewinde)

**XXA:** Spitze für SONICflex 2008 (kurzes Gewinde)

## SONICflex CEM Spitze Nr. 12 / 12A

**Behandlung:** schonendes Einsetzen von Inlays

**Form:** abgerundete Kunststoffkappe

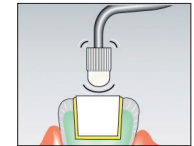

**Bestellnummer:** CEM Spitze Nr. 12 mit CEM Aufsatz  
CEM Spitze Nr. 12A mit CEM Aufsatz  
CEM Aufsatz

0.571.5431  
1.006.2021  
0.571.7142

## SONICflex Prep Crown Spitze Nr. 97 / 97A

**Behandlung:** Kronenstumpfpräparation - Ideal für diese Indikation ist die Kombination rotierender Kronenstumpf-Präparationsinstrumente und formgleicher Schallspitzen, Hohlkehlpäparation

**Form:** radius, Diamantierung D 46

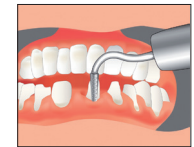

**Bestellnummer:** Prep Crown Spitze Nr. 97  
Prep Crown Spitze Nr. 97A

1.008.6383  
1.008.6384

## SONICflex Prep Crown Spitze Nr. 98 / 98A

**Behandlung:** Kronenstumpfpräparation - Ideal für diese Indikation ist die Kombination rotierender Kronenstumpf-Präparationsinstrumente und formgleicher Schallspitzen, Stufenpräparation

**Form:** flach, Diamantierung D 46

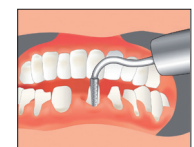

**Bestellnummer:** Prep Crown Spitze Nr. 98  
Prep Crown Spitze Nr. 98A

1.008.6385  
1.008.6386

# WURZELSPITZENRESEKTION

**Wichtiger Hinweis zu den Materialnummern:**

**XX:** Spitze für SONICflex 2003/2000 (langes Gewinde)

**XXA:** Spitze für SONICflex 2008 (kurzes Gewinde)

## SONICflex Retro Spitze Nr. 56 / 56A

Behandlung: Aufsuchen / Finden des Wurzelkanals, wesentliche Arbeitserleichterung einer echten retrograden Kavitätenpräparation

Form: extrem schmale zylindrische Spitze, **links**, Diamantierung D 46

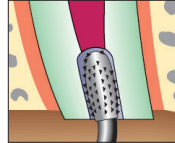

Bestellnummer: Retro Spitze Nr. 56  
Retro Spitze Nr. 56A

0.571.7322  
1.006.2040

## SONICflex Retro Spitze Nr. 57 / 57A

Behandlung: Aufsuchen / Finden des Wurzelkanals, wesentliche Arbeitserleichterung einer echten retrograden Kavitätenpräparation

Form: schmale zylindrische Spitze, **rechts**, Diamantierung D 46

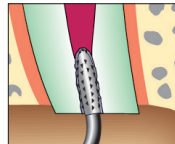

Bestellnummer: Retro Spitze Nr. 57  
Retro Spitze Nr. 57A

0.571.7332  
1.006.2041

## SONICflex Retro Spitze Nr. 16 / 16A

Behandlung: Präparation des Wurzelkanals, deutlich erleichteter Zugang bei starker Wurzelkrümmung

Form: **links**, kleiner Zylinder, Diamantierung D 64



Bestellnummer: Retro Spitze Nr. 16  
Retro Spitze Nr. 16A

0.571.5541  
1.006.2036

## SONICflex Retro Spitze Nr. 17 / 17A

Behandlung: Präparation des Wurzelkanals, deutlich erleichteter Zugang bei starker Wurzelkrümmung

Form: **rechts**, kleiner Zylinder, Diamantierung D 64

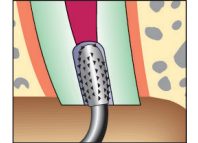

Bestellnummer: Retro Spitze Nr. 17  
Retro Spitze Nr. 17A

0.571.5581  
1.006.2035

## SONICflex Retro Spitze Nr. 20 / 20A und Nr. 21 / 21A

Behandlung: Präparation des Unterschnitts, achsengerechte Wurzelkanalaufbereitung bei minimalem Knochendefekt

Form: birnenförmig, **klein, links**, Diamantierung D 64

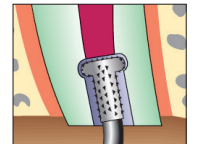

Bestellnummer: Retro Spitze Nr. 20  
Retro Spitze Nr. 20A

0.571.5521  
1.006.2037

Form: birnenförmig, **klein, rechts**, Diamantierung D 64



Bestellnummer: Retro Spitze Nr. 21  
Retro Spitze Nr. 21A

0.571.5561  
1.006.2038

## SONICflex Retro Spitze Nr. 55 / 55A

Behandlung: für Wurzeln, deren Apizes stark nach oral geneigt sind

Form: Diamantierung D 46

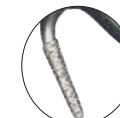

Bestellnummer: Retro Spitze Nr. 55  
Retro Spitze Nr. 55A

0.571.7342  
1.006.2039

# ENDODONTIE

## SONICflex Endo Spitze Nr. 66 / 66A

Behandlung: Ausgestaltung der Zugangskavität, Entfernung von Überhängen  
Form: Knospe, **groß**, DDiamantierung D 46



Bestellnummer: Endo Spitze Nr. 66 1.000.5825  
Endo Spitze Nr. 66A 1.006.1992

## SONICflex Endo Spitze Nr. 67 / 67A

Behandlung: Erweiterung größerer Kanäle  
Form: konisch **125°**, Diamantierung D 46

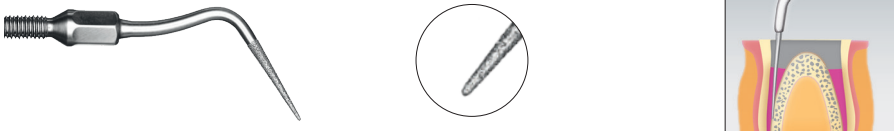

Bestellnummer: Endo Spitze Nr. 67 1.000.5822  
Endo Spitze Nr. 67A 1.006.1994

## SONICflex Endo Spitze Nr. 68 / 68A

Behandlung: Erweiterung größerer Kanäle  
Form: konisch **112°**, Diamantierung D 46



Bestellnummer: Endo Spitze Nr. 68 1.000.5823  
Endo Spitze Nr. 68A 1.006.1996

**Wichtiger Hinweis zu den Materialnummern:** **XX:** Spitze für SONICflex 2003/2000 (langes Gewinde)  
**XXA:** Spitze für SONICflex 2008 (kurzes Gewinde)

## SONICflex Endo Spitze Nr. 69 / 69A

Behandlung: Entfernen von Resten der Wurzelkanalfüllung  
Form: Knospe, **klein**, Diamantierung D 46



Bestellnummer: Endo Spitze Nr. 69 1.000.5827  
Endo Spitze Nr. 69A 1.006.1998

## SONICflex Endo Spitze Nr. 70 / 70A

Behandlung: für besonders lange und weite Kanäle  
Form: konisch **117°**, Diamantierung D 25, vorderer Bereich ist nicht diamantiert

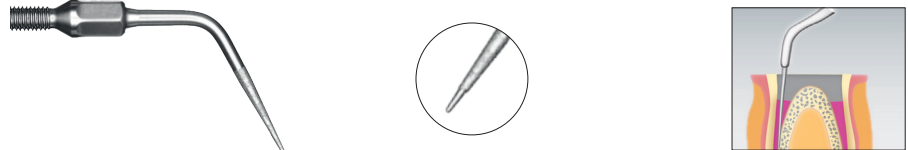

Bestellnummer: Endo Spitze Nr. 70 1.000.5821  
Endo Spitze Nr. 70A 1.006.2000

## SONICflex Endo clean no. 96 / 96A

Behandlung: zur Wurzelkanalspülung, zum Entfernen von Debris und Smear Layer sowie Steigerung der antibakteriellen Spüllösung  
Form: 105° bzw. 75° Winkel

Bestellnummer:  
1x Halter Nr. 96/96A und je 6x Endo Clean Nadeln 015, 020 und 025:

Set: 1.006.2045 | Set A: 1.007.1142

Endo Clean Halter Nr. 96:

1.008.5163 | A: 1.008.5164

Endo Clean Nadeln (je 6 Stück) für alle SONICflex:

015 weiß: 1.006.2042 | 020 gelb: 1.006.2043 | 025 rot: 1.006.2044

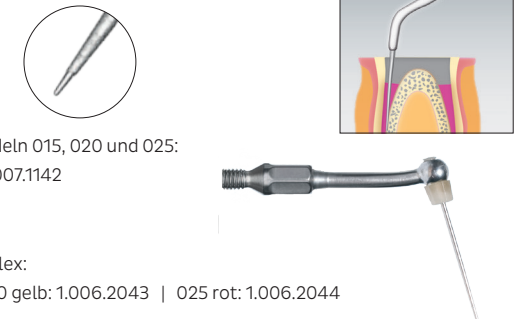

# CHIRURGIE

**Wichtiger Hinweis zu den Materialnummern:**

**XX:** Spitze für SONICflex 2003/2000 (langes Gewinde)

**XXA:** Spitze für SONICflex 2008 (kurzes Gewinde)

## SONICflex Crown Extension Spitze 020 Nr. 90 / 90A

**Behandlung:** chirurgische Kronenverlängerung ohne Lappenbildung zur Wiederherstellung der biologischen Breite bei:  
 unsymmetrischen Arkadenverlauf, Gummy smile,  
 Verletzung der biologischen Breite

**Form:** klein, gerade, an der Außenfläche diamantiert (D 46)

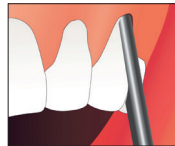

**Bestellnummer:** Crown extensionSpitze 020 no. 90  
 Crown extensionSpitze 020 no. 90A

1.011.3001  
 1.011.3002

## SONICflex Crown Extension Spitze 020 Nr. 92 / 92A

**Behandlung:** chirurgische Kronenverlängerung ohne Lappenbildung zur Wiederherstellung der biologischen Breite bei:  
 unsymmetrischen Arkadenverlauf, Gummy smile,  
 Verletzung der biologischen Breite

**Form:** klein, schräg, an der Außenfläche diamantiert (D 46)



**Bestellnummer:** Crown Extension Spitze 020 Nr. 92  
 Crown Extension Spitze 020 Nr. 92A

1.011.3005  
 1.011.3006

## SONICflex Crown Extension Spitze 020 Nr. 91 / 91A

**Behandlung:** chirurgische Kronenverlängerung ohne Lappenbildung zur Wiederherstellung der biologischen Breite bei:  
 unsymmetrischen Arkadenverlauf, Gummy smile,  
 Verletzung der biologischen Breite

**Form:** klein, schräg, an der Außenfläche diamantiert (D 46)

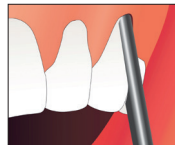

**Bestellnummer:** Crown Extension Spitze 020 Nr. 91  
 Crown Extension Spitze 020 Nr. 91A

1.011.3003  
 1.011.3004

## SONICflex Crown Extension Spitze 030 Nr. 93 / 93A

**Behandlung:** chirurgische Kronenverlängerung ohne Lappenbildung zur Wiederherstellung der biologischen Breite bei:  
 unsymmetrischen Arkadenverlauf, Gummy smile,  
 Verletzung der biologischen Breite

**Form:** groß, gerade, an der Außenfläche diamantiert (D 46)

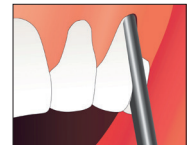

**Bestellnummer:** Crown Extension Spitze 030 Nr. 93  
 Crown Extension Spitze 030 Nr. 93A

1.011.3007  
 1.011.3008

# CHIRURGIE

## SONICflex Crown Extension Spitze 030 Nr. 94 / 94A

Behandlung: Chirurgische Kronenverlängerung ohne Lappenbildung zur Wiederherstellung der biologischen Breite bei:  
 unsymmetrischen Arkadenverlauf, Gummy smile,  
 Verletzung der biologischen Breite

Form: groß, schräg, an der Außenfläche diamantiert (D 46)

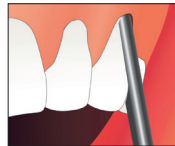

Bestellnummer: Crown Extension Spitze 030 Nr. 94  
 Crown Extension Spitze 030 Nr. 94A

1.011.3009  
 1.011.3010

## SONICflex Crown Extension Spitze 030 Nr. 95 / 95A

Behandlung: Chirurgische Kronenverlängerung ohne Lappenbildung zur Wiederherstellung der biologischen Breite bei:  
 unsymmetrischen Arkadenverlauf, Gummy smile,  
 Verletzung der biologischen Breite

Form: groß, schräg, an der Außenfläche diamantiert (D 46)

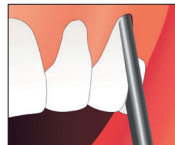

Bestellnummer: Crown Extension Spitze 030 Nr. 95  
 Crown Extension Spitze 030 Nr. 95A

1.011.3011  
 1.011.3012

**Wichtiger Hinweis zu den Materialnummern:**

**XX:** Spitze für SONICflex 2003/2000 (langes Gewinde)

**XXA:** Spitze für SONICflex 2008 (kurzes Gewinde)

## Zubehör:



Drehmomentschlüssel

1.000.4887



Steri-Kassette für bis zu 6 Spitzen

0.411.9101



Schlüssel

0.411.0892



Zwischenstück zur Zufuhr medikamentöser  
 Flüssigkeit

1.000.6296

A: 1.006.5966





# Dental Excellence in jedem Bereich.



## Praxisausstattung

KaVo Behandlungseinheiten, Behandlungsleuchten, Behandlerstühle, Patientenkommunikationssystem, Dentalmikroskope und weiteres Zubehör für die zahnärztliche Praxis.



## Instrumente

Dentale Hand- und Winkelstücke, Turbinen, Pulverstrahlhandstücke und Kleingeräte für alle Anwendungsgebiete von Diagnostik über Prophylaxe bis hin zu Restauration, Chirurgie, Endodontie und Instrumentenpflege.



## Imaging

Intraorale Strahler, Sensoren und Speicherfolien, Panorama- und Fernröntgen, auch mit DVT Kombination, sowie dedizierte DVT Geräte für jede Indikation in der Zahnmedizin.